

Messung

HINWEIS: Mit größter Sorgfalt sollte die Messung beachtet werden (Maßtoleranz +/- 1 mm)

Die Bestellung kann nur erfolgen, indem drei Maße angegeben werden:

H - Höhe zwischen den äußeren Kanten der Glasleiste (**Bestellhöhe**)

BL - Breite zwischen den Glasleisten (siehe Grafik)

BG - Breite der Glasscheibe (siehe Grafik)

B - Bestellbreite

$$B = BL + 2,2cm$$

Beispiel

BL	100,0 cm
+	2,2cm
B	= 102,2cm

Bei der Bestellung achten Sie bitte auf die Form der Glasleiste. In dem unterem Schema werden folgende baubare Leisten und ihre Größen dargestellt.

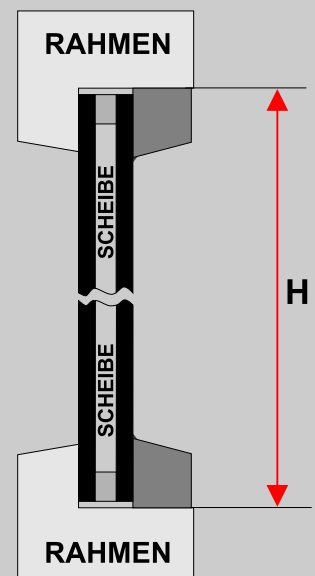
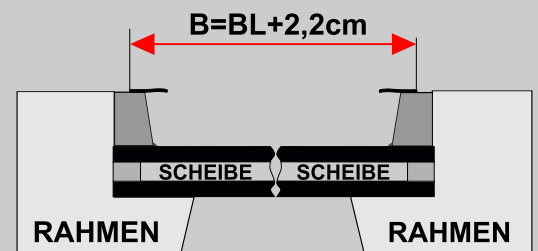
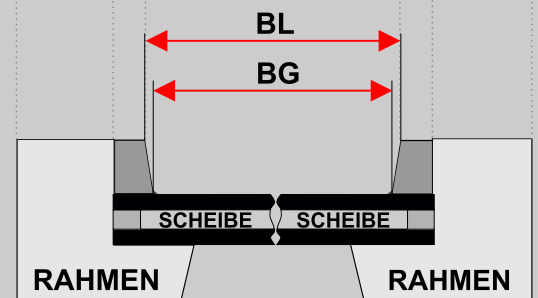
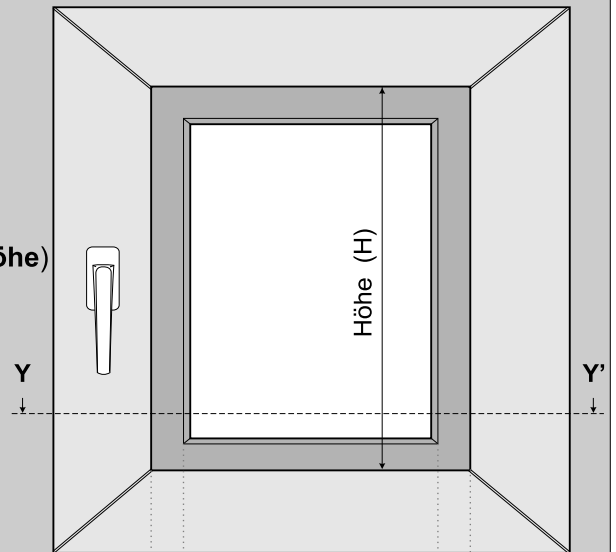
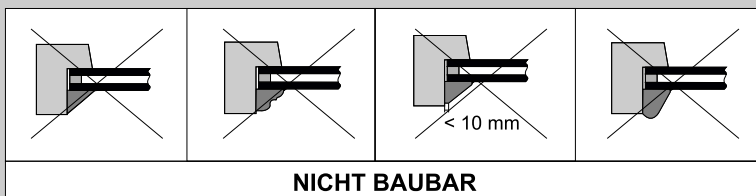
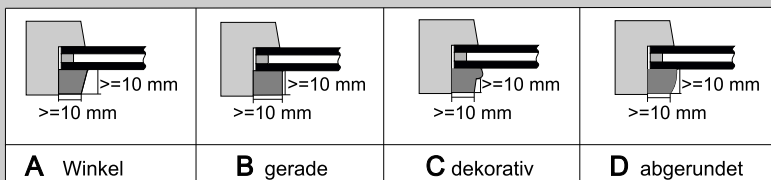



Mini Rollo auf den Rahmen (mit räumlicher Führungsschiene)

Messung

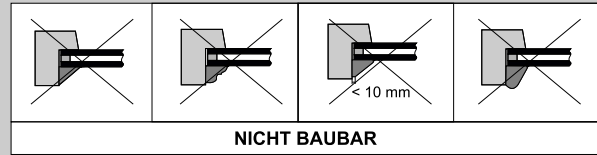
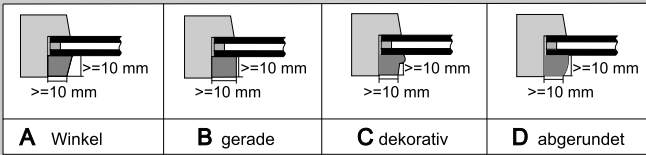

***Vorsicht!** Wenn der Abstand von dem Fenstergriff zur Außenkante der Glasleiste (A) weniger als 10 mm beträgt ist die Anbringung der Produkt an den Fensterrahmen nicht möglich.

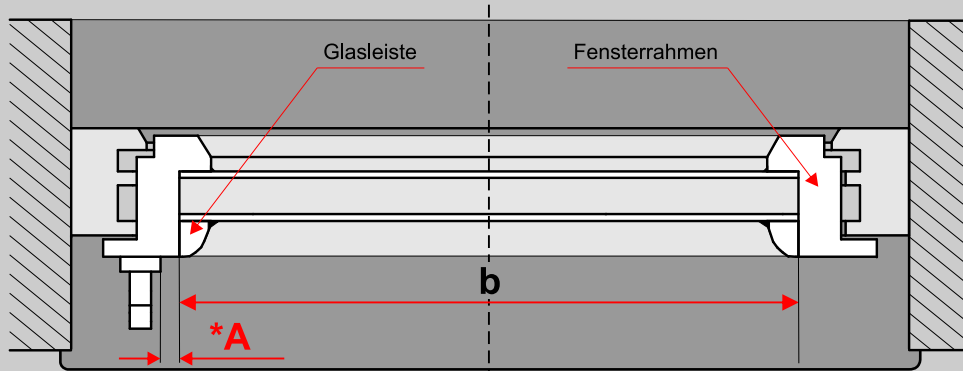

***A** - Abstand vom Fenstergriff zur Außenkante der Glasleiste (>10 mm)

B - Bestellbreite
b - Breite zwischen den Außenkanten der Glasleisten
b₁, b₂ - Abstände zur Befestigung der Führungsschienen (erforderliche: $b_1 = b_2 = 1,5$ cm)

Beispiel

B = b + b₁ + b₂	
b	100,0 cm
+ b ₁	1,5 cm
+ b ₂	1,5 cm
= B	= 103,0 cm

SYMMETRISCHE MONTAGE

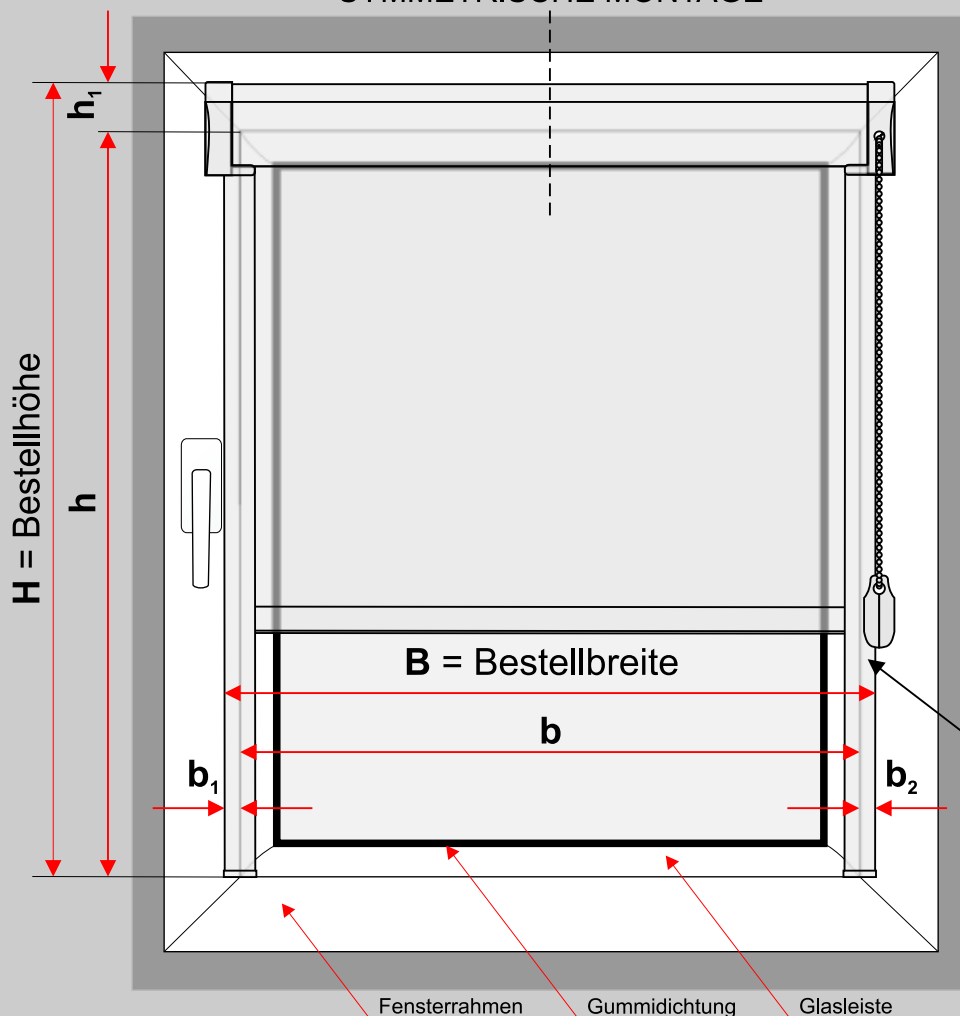

H - Bestellhöhe
h - Höhe zwischen den Außenkanten der Glasleisten
h₁ = 4 cm
 (die Hälfte der Kassetenhöhe)

Beispiel

H = h + h₁	
h	100,0 cm
+ h ₁	4,0 cm
= H	= 104,0 cm

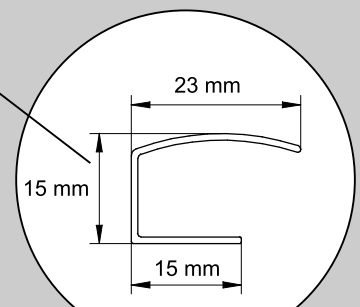

räumliche Führungsschiene